

Panasonic

Thea



ultima



sistema



optima



blu

**A Better Life,
A Better World**

PANASONIC THEA

2021

FİYAT LİSTESİ

i n d e k s



blu

S8



ultima

S14

Panasonic Life Solutions Elektrik San. ve Tic. A.Ş.

Abdurrahmangazi Mah. Ebubekir Cad. No: 44 34887 Sancaktepe İstanbul / Türkiye F: +90 (216) 564 55 44

☎ 444 8 456 |str.panasonic.com |info@tr.panasonic.com

📷 panasoniclifesolutionsturkiye | 🌐 PanasonicLifeSolutionsTurkey | 🐦 panasonic_lstr | 🔗 /company/panasoniclstr



sistema

S14



optima

S14

Thea Dünyası...

Detaydan bütüne yayılan mükemmellik, Thea. Thea, mekanları tasarım ve konforla zenginleştirirken, duyguları da harekete geçiriyor. Thea, Blu, Ultima, Sistema ve Optima ile geleneksel çizgilerin dışına çıkıyor, uygulandığı her alanın çehresini görünür şekilde değiştiriyor.



blu

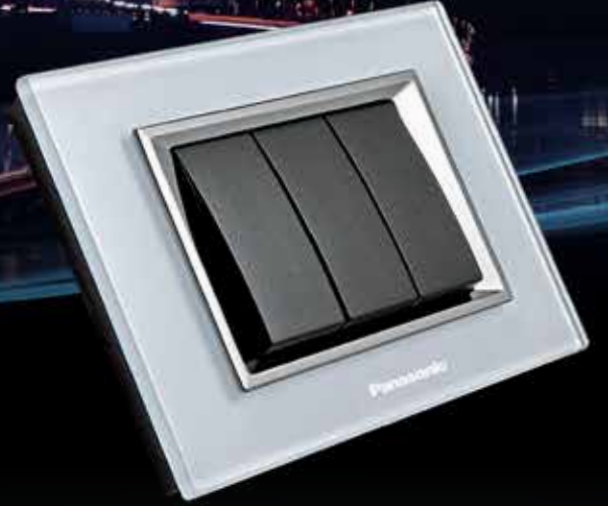

ultima



sistema

optima

Panasonic

Derin mavi...



Thea
blu



Thea Blu, Mavi LED aydınlatmasıyla, mekanlara ayrıcalıklı bir dokunuş getiriyor. Mavi, yumuşak, dekoratif ve düşük enerji tüketimli LED'lere sahip Thea Blu serisi şık ve ayrıcalıklı çözümler sunuyor.



Energy Saver'a Thea Blu dokunuşu...

Thea Blu, ayrıcalıklı zarif çerçeveleri ve çok düşük enerji tüketimli LED'leriyle nefeslerin tutulduğu dekorasyonlara Energy Saver ürünlerinin ayrıcalığını ekliyor. Thea Blu'nun özel dünyasında tasarımla mühendisliğin uyumlu birlikteliği duyuları harekete geçiriyor.

Fiyat Listesi



Anahtarlar	MEKANİZMA (TL)	ÇERÇEVE (TL)	KAPAK (TL)	TOPLAM (TL)
ANAHTAR	₺41,80	₺75,10	₺18,80	₺135,70
DUAL ANAHTAR	₺52,20	₺75,10	₺18,80	₺146,10
İKİ KUTUPLU ANAHTAR	₺52,20	₺75,10	₺18,80	₺146,10
LIGHT ANAHTARI	₺41,80	₺75,10	₺18,80	₺135,70
KOMÜTATÖR	₺43,20	₺75,10	₺18,80	₺137,10
IMPULSE KOMÜTATÖR	₺52,20	₺75,10	₺18,80	₺146,10
DND/MUR KOMÜTATÖRÜ	₺52,20	₺75,10	₺18,80	₺146,10
İPLİ ACİL UYARI BUTONU	₺52,20	₺75,10	₺18,80	₺146,10
VAVİEN	₺41,80	₺75,10	₺18,80	₺135,70
KOMÜTATÖR VAVİEN	₺41,80	₺75,10	₺18,80	₺135,70
PERMÜTATÖR (ARA VAVİEN)	₺41,80	₺75,10	₺18,80	₺135,70
TEK DÜĞMELİ JALUZİ ANAHTARI	₺52,20	₺75,10	₺18,80	₺146,10
KAPI OTOMATİĞİ ANAHTARI	₺41,80	₺75,10	₺18,80	₺135,70
ZİL ANAHTARI	₺41,80	₺75,10	₺18,80	₺135,70
ETİKETLİ ZİL ANAHTARI	₺41,80	₺75,10	₺18,80	₺135,70
KABLO ÇIKIŞ KAPAĞI	₺35,30	₺75,10	₺18,80	₺129,20
Prizler	MEKANİZMA (TL)	ÇERÇEVE (TL)	KAPAK (TL)	TOPLAM (TL)
PRİZ Ç.K.	₺36,60	₺75,10	₺18,80	₺130,50
TOPRAKLI PRİZ Ç.K.	₺36,60	₺75,10	₺18,80	₺130,50
KAPAKLI TOPRAKLI PRİZ Ç.K.	₺36,60	₺75,10	₺18,80	₺130,50
UPS PRİZ Ç.K.	₺36,60	₺75,10	₺18,80	₺130,50
İKİLİ PRİZ Ç.K.	₺36,60	₺107,00	₺18,80	₺162,40
İKİLİ TOPRAKLI PRİZ Ç.K.	₺36,60	₺107,00	₺18,80	₺162,40
İKİLİ UPS PRİZ Ç.K.	₺36,60	₺107,00	₺18,80	₺162,40
TV-Uydu (SAT) Prizleri	MEKANİZMA (TL)	ÇERÇEVE (TL)	KAPAK (TL)	TOPLAM (TL)
TV PRİZİ GEÇİŞLİ (8-12dB)	₺35,30	₺75,10	₺18,80	₺129,20
TV PRİZİ SONLU	₺35,30	₺75,10	₺18,80	₺129,20
TV PRİZİ DİRENÇSİZ	₺35,30	₺75,10	₺18,80	₺129,20
TV-RADYO PRİZİ GEÇİŞLİ (7-12dB)	₺77,80	₺75,10	₺18,80	₺171,70
TV-RADYO PRİZİ SONLU	₺77,80	₺75,10	₺18,80	₺171,70
UYDU PRİZİ F Konnektörlü SONLU	₺50,80	₺75,10	₺18,80	₺144,70
UYDU PRİZİ F Konnektörlü GEÇİŞLİ (10dB)	₺50,80	₺75,10	₺18,80	₺144,70
UYDU PRİZİ SONLU (TV-SAT)	₺91,90	₺75,10	₺18,80	₺185,80
UYDU PRİZİ GEÇİŞLİ (TV-SAT) (8-11dB)	₺91,90	₺75,10	₺18,80	₺185,80
UYDU PRİZİ SONLU (SAT-TV-RAD)	₺97,80	₺75,10	₺18,80	₺191,70
UYDU PRİZİ GEÇİŞLİ (SAT-TV-RAD) (13dB)	₺106,00	₺75,10	₺18,80	₺199,90
Nümeris Telefon - Data Prizleri	MEKANİZMA (TL)	ÇERÇEVE (TL)	KAPAK (TL)	TOPLAM (TL)
TEKLİ NÜMERİS TELEFON PRİZİ (RJ11)	₺35,30	₺75,10	₺18,80	₺129,20
İKİLİ NÜMERİS TELEFON PRİZİ (2 X RJ11)	₺41,80	₺75,10	₺18,80	₺135,70
DATA-NÜMERİS TELEFON PRİZİ (RJ45 CAT6 - RJ11)	₺67,80	₺75,10	₺18,80	₺161,70
TEKLİ DATA PRİZİ (RJ45 CAT6)	₺67,80	₺75,10	₺18,80	₺161,70
İKİLİ DATA PRİZİ (2 X RJ45 CAT6)	₺98,00	₺75,10	₺18,80	₺191,90
Dimmerler	MEKANİZMA (TL)	ÇERÇEVE (TL)	KAPAK (TL)	TOPLAM (TL)
PRO DIMMER RL 20-500W / VA VAVİEN	₺127,00	₺75,10	₺18,80	₺220,90
PRO DIMMER RL 6-100W / VA VAVİEN	₺222,00	₺75,10	₺18,80	₺315,90
PRO DIMMER RC 40-400W / VA VAVİEN	₺127,00	₺75,10	₺18,80	₺220,90
PRO DIMMER RLC 20-350W / VA	₺173,00	₺75,10	₺18,80	₺266,90
1-10V DIMMER	₺222,00	₺75,10	₺18,80	₺315,90

Fiyat Listesi

Elektronik Ürünler	MEKANİZMA (TL)	ÇERÇEVE (TL)	KAPAK (TL)	TOPLAM (TL)
* ENERGY SAVER MEKANİK ANAHTARLI 230V ESCR	₺68,50	₺75,10	₺92,90	₺236,50
* ENERGY SAVER MEKANİK ANAHTARLI 5V ESCR	₺68,50	₺75,10	₺142,00	₺285,60
* ENERGY SAVER 13,56 MHz 5V ESCR	₺68,50	₺75,10	₺252,00	₺395,60
MÜZİK YAYIN (HOPARLÖR) PRİZİ	₺38,80	₺75,10	₺18,80	₺132,70
ACİL ANONSLU TRAFOLU MÜZİK YAYIN ANAHTARI	₺214,00	₺75,10	₺18,80	₺307,90
KANAL SEÇME ANAHTARI	₺156,00	₺75,10	₺18,80	₺249,90
HAREKET DEDEKTÖRÜ 3WIRE-160°-10M	₺180,00	₺75,10	₺360,00	₺615,10

Çerçeveler	MEKANİZMA (TL)	ÇERÇEVE (TL)	KAPAK (TL)	TOPLAM (TL)
İKİLİ YATAY ÇERÇEVE		₺132,00		₺132,00
ÜÇLÜ YATAY ÇERÇEVE		₺202,00		₺202,00
DÖRTLÜ YATAY ÇERÇEVE		₺302,00		₺302,00
İKİLİ SIVA ALTI ÇERÇEVE		₺107,00		₺107,00

Ürün Kodları

Düğme ve Kapaklar				
Sipariş Kodu	Ürün Adı	Kutudaki Adet	Koli Boyutu (mm)	Koli Ağırlığı (gr)
Anahtarlar				
WBTR0001-5**	ANAHTAR düğme	10	400x305x245	5.240
WBTR0009-5**	KOMÜTATÖR düğme	10	400x305x245	9.005
WBTR0016-5**	LIGHT ANAHTAR düğme	10	400x305x245	9.005
WBTR0003-5**	VAVİEN düğme	10	400x305x245	9.010
WBTR0018-5**	KAPI OTOMATİĞİ düğme	10	400x305x245	9.035
WBTR0019-5**	ZİL ANAHTARI düğme	10	400x305x245	9.010
WBTR0011-5**	KOMÜTATÖR VAVİEN düğme	10	400x305x245	7.920
WBTR0005-5**	PERMÜTATÖR düğme	10	400x305x245	8.905
WBTR0001-5**	İKİ KUTUPLU ANAHTAR düğme	10	400x305x245	5.240
WBTR0020-5**	ETİKETLİ ZİL ANAHTARI düğme	10	400x305x245	9.035
WBTR0025-5**	İPLİ ACİL UYARI BUTONU düğme	10	400x305x245	5.740
WBTR0014-5**	DND/MUR KONTROL ANAHTARI düğme	10	400x305x245	8.370
WBTR0023-5**	TEK DÜŞMELİ JALUZİ ANAHTARI düğme	10	400x305x245	5.320
WBTR0702-5**	KABLO ÇIKIŞ KAPAĞI	10	400x305x245	4.480
Prizler				
WBTR0201-5**	PRİZ Ç.K. kapak	10	400x305x245	9.075
WBTR0202-5**	TOPRAKLI PRİZ Ç.K. kapak	10	400x305x245	4.960
WBTR0210-5**	KAPAKLI TOP PRİZ Ç.K. kapak	10	400x305x245	6.790
WBTR0213-5**	UPS TOPRAKLI PRİZ Ç.K. kapak	10	400x305x245	4.800
WBTR0214-5**	İKİLİ PRİZ Ç.K. kapak	10	400x305x245	5.000
WBTR0215-5**	İKİLİ TOPRAKLI PRİZ Ç.K. kapak	10	400x305x245	5.430
WBTR0216-5**	İKİLİ UPS TOP PRİZ Ç.K. kapak	10	400x305x245	5.300
TV - Uydu (SAT) Prizleri				
WBTR0451-5**	TV PRİZİ kapak	10	400x305x245	4.550
WBTR0455-5**	TV-RADYO PRİZİ kapak	10	400x305x245	6.480
WBTR0460-5**	UYDU PRİZİ (TV-SAT) kapak	10	400x305x245	7.455
WBTR0464-5**	UYDU PRİZİ (SAT-TV-RAD) kapak	10	400x305x245	7.455

2021-1 FİYAT LİSTESİ NOTLAR:

- Fiyatlar TL bazında, 01 Ocak 2021 tarihinden itibaren geçerli tavsiye edilen KDV hariç liste fiyatlarıdır.
- Faturalamada teslim tarihindeki liste fiyatları geçerlidir.
- Panasonic Life Solutions Türkiye, fiyatlarda önceden herhangi bir uyarıya gerek duymaksızın değişiklik yapma hakkını saklı tutar. Fiyat ve görsellerde oluşabilecek tipografi ve baskı hatalarından sorumlu değildir.
- Ürünlerimize ait teknik içerikleri ve bağlantı şemalarını kurumsal web sitemizde yer alan Panasonic Thea Kataloğumuzun teknik özellikler kısmında görebilirsiniz.
- Farklı Energy Saver fiyatları ve projelere özel Energy Saver çeşitlerimiz için lütfen arayınız.
- [E.Saver'lar ile ilgili kullanışlı bilgiler içeriklerini sayfa 22'de inceleyebilirsiniz.]



Ürünlerimiz Türkiye'de üretilmiştir.

Ç.K.: Carpma Karsıtı Örtücü



Ürün Kodları

Düğme ve Kapaklar

Sipariş Kodu	Ürün Adı	Kutudaki Adet	Koli Boyutu (mm)	Koli Ağırlığı (gr)
Telefon Nümeris - Data Prizleri				
WBTR0402-5**	TEKLİ NÜMERİS kapak	10	400x305x245	3.760
WBTR0403-5**	İKİLİ NÜMERİS PRİZİ kapak	10	400x305x245	3.760
WBTR0412-5**	DATA+NÜMERİS PRİZİ kapak	10	400x305x245	3.760
WBTR0404-5**	TEKLİ DATA PRİZİ kapak	10	400x305x245	3.760
WBTR0406-5**	İKİLİ DATA PRİZİ kapak	10	400x305x245	3.760

Dimmerler

WBTR0525-5**	PRO DIMMER kapak	10	400x305x245	5.180
--------------	------------------	----	-------------	-------

Elektronik Ürünler

WBTR0583-5**	ENERGY SAVER 230V ESCR üst modül	10	400x305x245	4.140
WBTR0582-5**	ENERGY SAVER 5V ESCR üst modül	10	400x305x245	4.140
WBTR0580-5**	ENERGY SAVER 13,56 MHz 5V ESCR üst modül	10	400x305x245	4.140
WBTR0560-5**	MÜZİK YAYIN PRİZİ kapak	10	400x305x245	4.480
WBTR0561-5**	MÜZİK YAYIN ANAHTARI kapak	10	400x305x245	5.580
WBTR0563-5**	KANAL SEÇME ANAHTARI kapak	10	400x305x245	5.040
WBTR0550-5**	HAREKET DEDEKTÖRÜ kapak	10	400x305x245	7.040

Çerçeveler

WBTF0801-5##	TEKLİ ÇERÇEVE	5	400x305x245	19.550
WBTF0802-5##	İKİLİ YATAY ÇERÇEVE	5	400x305x245	15.440
WBTF0803-5##	ÜÇLÜ YATAY ÇERÇEVE	5	400x305x245	18.200
WBTF0804-5##	DÖRTLÜ YATAY ÇERÇEVE	5	400x305x245	18.650
WBTF0809-5##	İKİLİ SIVA ALTI PRİZ ÇERÇEVE	5	400x305x245	14.915

Blu Çerçeve Renk Kodunun Karşılığı (##)

IN = Inox - Beyaz	CH = Chrome - Beyaz	GL = Gold - Dore	UN = Una-Füme
IM = Inox Matt - Dore	CM = Chrome Matt - Beyaz	AQ = Antique - Dore	

Ürün Kodları

Mekanizmalar

Sipariş Kodu	Ürün Adı	Kutudaki Adet	Koli Boyutu (mm)	Koli Ağırlığı (gr)
Anahtarlar				
WBTM0101-5NC	ANAHTAR	10	400x305x245	7.200
WBTM0112-5NC	DUAL ANAHTAR	10	400x305x245	6.800
WBTM0107-5NC	İKİ KUTUPLU ANAHTAR	10	400x305x245	7.200
WBTM0116-5NC	LIGHT ANAHTAR	10	400x305x245	7.220
WBTM0109-5NC	KOMÜTATÖR	10	400x305x245	7.400
WBTM0113-5NC	IMPULSE KOMÜTATÖR	10	400x305x245	6.640
WBTM0125-5NC	İPLİ ACİL UYARI BUTONU	10	400x305x245	6.800
WBTM0103-5NC	VAVİEN	10	400x305x245	7.380
WBTM0111-5NC	KOMÜTATÖR VAVİEN	10	400x305x245	7.600
WBTM0105-5NC	PERMÜTATÖR	10	400x305x245	7.385
WBTM0123-5NC	TEK DÜĞMELİ JALUZİ ANAHTARI	10	400x305x245	7.600
WBTM0118-5NC	KAPI OTOMATİĞİ + ZİL ANAHTARI	10	400x305x245	7.050
WBTM0119-5NC	ETİKETLİ ZİL ANAHTARI	10	400x305x245	7.040
WBTM0702-5NC	KABLO ÇIKIŞ KAPAĞI	10	400x305x245	5.360



Ürün Kodları

Mekanizmalar				
Sipariş Kodu	Ürün Adı	Kutudaki Adet	Koli Boyutu (mm)	Koli Ağırlığı (gr)
Prizler				
WBTM0311-5NC	PRİZ Ç.K.	10	400x305x245	6.300
WBTM0312-5NC	TOPRAKLI PRİZ Ç.K.	10	400x305x245	6.770
WBTM0313-5NC	UPS TOPRAKLI PRİZ Ç.K.	10	400x305x245	6.560
WBTM0314-5NC	İKİLİ PRİZ Ç.K.	6	400x305x245	5.400
WBTM0315-5NC	İKİLİ TOPRAKLI PRİZ Ç.K.	6	400x305x245	6.480
WBTM0316-5NC	İKİLİ UPS PRİZ Ç.K.	6	400x305x245	5.600
TV - Uydu (SAT) Prizleri				
WBTM0453-5NC	TV PRİZİ 8dB GEÇİŞLİ	10	400x305x245	9.440
WBTM0452-5NC	TV PRİZİ 12dB GEÇİŞLİ	10	400x305x245	9.440
WBTM0451-5NC	TV PRİZİ SONLU	10	400x305x245	9.375
WBTM0454-5NC	TV PRİZİ DİRENÇSİZ	10	400x305x245	9.440
WBTM0456-5NC	TV-RADYO GEÇİŞLİ 7dB	10	400x305x245	9.200
WBTM0455-5NC	TV-RADYO SONLU	10	400x305x245	9.120
WBTM0458-5NC	UYDU PRİZİ F K. SONLU	10	400x305x245	9.630
WBTM0459-5NC	UYDU PRİZİ F K. SONLU GEÇİŞLİ 10dB	10	400x305x245	6.240
WBTM0460-5NC	UYDU PRİZİ SONLU (TV-SAT)	10	400x305x245	10.095
WBTM0462-5NC	UYDU PRİZİ GEÇİŞLİ 8dB (TV-SAT)	10	400x305x245	10.080
WBTM0461-5NC	UYDU PRİZİ GEÇİŞLİ 11dB (TV-SAT)	10	400x305x245	10.000
WBTM0463-5NC	UYDU PRİZİ SONLU (SAT-TV-RAD)	10	400x305x245	10.000
WBTM0464-5NC	UYDU PRİZİ GEÇİŞLİ 13dB (SAT-TV-RAD)	10	400x305x245	10.000
Telefon Nümeris - Data Prizleri				
WBTM0402-5NC	TEKLİ NÜMERİS TELEFON PRİZİ (RJ11)	10	400x305x245	6.015
WBTM0403-5NC	İKİLİ NÜMERİS PRİZİ (RJ11)	10	400x305x245	6.700
WBTM0409-5NC	DATA+NÜMERİS PRİZİ (CAT6+RJ11)	10	400x305x245	7.340
WBTM0405-5NC	TEKLİ DATA PRİZİ (CAT6)	10	400x305x245	6.565
WBTM0407-5NC	İKİLİ DATA PRİZİ (CAT6)	10	400x305x245	7.960
Dimmerler				
WBTM0528-5NC	PRO DİMMER RL 20-500W / VA VAVİEN	6	400x305x245	8800
WBTM0520-5NC	PRO DİMMER RL 6-100W / VA VAVİEN	6	400x305x245	7955
WBTM0525-5NC	PRO DİMMER RC 40-400W / VA VAVİEN	6	400x305x245	6250
WBTM0524-5NC	PRO DİMMER RLC 20-350W / VA	6	400x305x245	8800
WBTM0527-5NC	1-10V DİMMER	6	400x305x245	8800
Elektronik Ürünler				
WBTM0583-5NC	ENERGY SAVER 230V ESCR	10	400x305x245	7.040
WBTM0582-5NC	ENERGY SAVER 5V ESCR	10	400x305x245	7.040
WBTM0560-5NC	MÜZİK YAYIN PRİZİ	10	400x305x245	6.220
WBTM0561-5NC	MÜZİK YAYIN ANAHTARI	6	400x305x245	4.860
WBTM0564-5NC	ACİL ANONSLU TRAFOLU MÜZ. YAY. ANAH.	6	400x305x245	8.880
WBTM0563-5NC	KANAL SEÇME ANAHTARI	6	400x305x245	5.040
WBTM0114-5NC	UYARI ÜNİTESİ KONTROL ANAHTARI	10	400x305x245	6.640
WBTM0550-5NC	HAREKET DEDEKTÖRÜ 3 WIRE - 160° - 10M	10	400x305x245	5.840

Düğme ve Kapak Renk Seçenekleri (**)



2021-1 FİYAT LİSTESİ NOTLAR:

- Fiyatlar TL bazında, 01 Ocak 2021 tarihinden itibaren geçerli tavsiye edilen KDV hariç liste fiyatlarıdır.
- Faturalamada teslim tarihindeki liste fiyatları geçerlidir.
- Panasonic Life Solutions Türkiye, fiyatlarda önceden herhangi bir uyarıya gerek duymaksızın değişiklik yapma hakkını saklı tutar. Fiyat ve görsellerde oluşabilecek tipografi ve baskı hatalarından sorumlu değildir.
- Ürünlerimize ait teknik içerikleri ve bağlantı semalarını kurumsal web sitemizde yer alan Panasonic Thea Kataloğumuzun teknik özellikler kısmında görebilirsiniz.
- Farklı Energy Saver fiyatları ve projelere özel Energy Saver çeşitlerimiz için lütfen arayınız. [E.Saver tar ile ilgili kullanışlı bilgiler içeriklerini sayfa 22'de inceleyebilirsiniz.]



Ürünlerimiz Türkiye'de üretilmiştir.

Ç.K.: Çarpma Karşısı Örtücü

Modüler ayrıcalık her yerde...

Prestij, fonksiyon ve estetik odaklı tasarlanan modüler seriler, sizi yaşam tarzınızı onurlandırmaya davet ediyor. Oran ve denge uyumuyla net bir stil vadeden bu sofistike dünyada tasarımın gücünü yeniden keşfedeceksiniz.



sistema



ultima

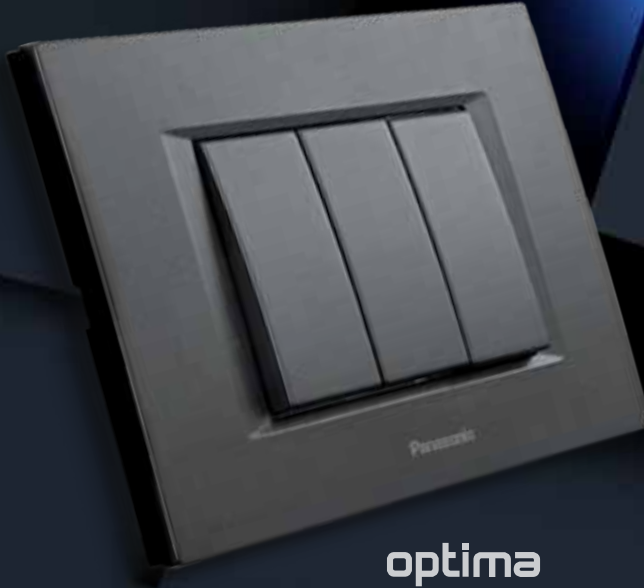

optima



Sağlam bir gövde
3 farklı tarz



Thea modüler serilerine ekleyebileceğiniz fonksiyonlar arasında bulunan kombi prizle ister Amerikan tipi ister Avrupa tipi cihazlarınızı rahatlıkla çalıştırabilirsiniz.

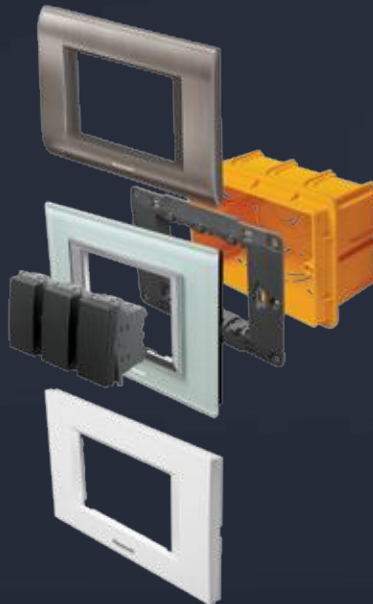

IP55



Thea Optima serisi ürünlerinizi IP55 çerçeveler ile dış ortamlara taşıyın.



Thea Ultima ve Thea Sistema modellerinde sunulan 1/3 M ve 2/3 M çerçeveler ile mekanlarınızın tarzını zenginleştirin.

Fiyat Listesi

Düğme ve Kapaklar

Anahtarlar	Boyut	TL
ANAHTAR düğme	1M	₺6,20
LIGHT ANAHTARI düğme	1M	₺6,20
VAVİEN düğme	1M	₺6,20
PERMÜTATÖR düğme	1M	₺6,20
İKİ KUTUPLU ANAHTAR düğme	1M	₺6,20
ZİL ANAHTARI düğme	1M	₺6,20
İŞIKLI ANAHTAR düğme	1M	₺6,20
İŞIKLI LIGHT ANAHTARI düğme	1M	₺6,20
İŞIKLI VAVİEN düğme	1M	₺6,20
İŞIKLI ZİL ANAHTARI düğme	1M	₺6,20
İŞIKLI İKİ KUTUPLU ANAHTAR düğme	1M	₺6,20
JALUZİ KUMANDA ANAHTARI düğme	1M	₺6,20
KAPI OTOMATİĞİ ANAHTARI düğme	1M	₺6,20
BOŞLUK KAPAĞI	1M	₺6,20
KABLO ÇIKIŞ KAPAĞI	1M	₺6,20
IMPULSE KOMÜTATÖR 1M	1M	₺6,20
ANAHTAR düğme	2M	₺8,20
LIGHT ANAHTARI düğme	2M	₺8,20
VAVİEN düğme	2M	₺8,20
PERMÜTATÖR düğme	2M	₺8,20
İKİ KUTUPLU ANAHTAR düğme	2M	₺8,20
ZİL ANAHTARI düğme	2M	₺8,20
İŞIKLI ANAHTAR düğme	2M	₺8,20
İŞIKLI LIGHT ANAHTARI düğme	2M	₺8,20
İŞIKLI VAVİEN düğme	2M	₺8,20
İŞIKLI ZİL ANAHTARI düğme	2M	₺8,20
İŞIKLI İKİ KUTUPLU ANAHTAR 2M düğme	2M	₺8,20
JALUZİ KUMANDA ANAHTARI düğme	2M	₺8,20
KAPI OTOMATİĞİ ANAHTARI düğme	2M	₺8,20

Elektronik Ürünler

Elektronik Ürünler	Boyut	TL
ENERGY SAVER (OPTİMA-SİSTEMA) kapak	2M	₺14,80
ENERGY SAVER (ULTİMA) kapak	2M	₺14,80
ENERGY SAVER kapak	3M	₺14,80

Ultima Metalik Çerçeveler

Ultima Metalik Çerçeveler	Boyut	TL
ULTİMA ÇERÇEVE	2M	₺122,00
ULTİMA ÇERÇEVE	1/3M	₺175,00
ULTİMA ÇERÇEVE	2/3M	₺175,00
ULTİMA ÇERÇEVE	3M	₺175,00
ULTİMA ÇERÇEVE	4M	₺206,00
ULTİMA ÇERÇEVE	7M	₺262,00
ULTİMA İKİLİ ÇERÇEVE	2X2M	₺234,00
ULTİMA ÜÇLÜ ÇERÇEVE	3X2M	₺287,00
ULTİMA DÖRTLÜ ÇERÇEVE	4X2M	₺368,00



Ürünlerimiz Türkiye'de üretilmiştir.

2021-1 FİYAT LİSTESİ NOTLAR:

- Fiyatlar TL bazında, 01 Ocak 2021 tarihinden itibaren geçerli tavsiye edilen KDV hariç liste fiyatlarıdır.
- Faturalamada teslim tarihindeki liste fiyatları geçerlidir.
- Panasonic Life Solutions Türkiye, fiyatlarda önceden herhangi bir uyarıya gerek duymaksızın değişiklik yapma hakkını saklı tutar. Fiyat ve görsellerde oluşabilecek tipografi ve baskı hatalarından sorumlu değildir.
- Ürünlerimize ait teknik içerikleri ve bağlantı şemalarını kurumsal web sitemizde yer alan Panasonic Thea Kataloğumuzun teknik özellikler kısmında görebilirsiniz.
- Farklı Energy Saver fiyatları ve projelere özel Energy Saver çeşitlerimiz için lütfen arayınız. [E.Saver'lar ile ilgili kullanışlı bilgiler içeriklerini sayfa 22'de inceleyebilirsiniz.]



Fiyat Listesi

Çerçevesiz		
Ultima Eloxal Çerçevesiz	Boyut	TL
ULTİMA ÇERÇEVE	2M	₺89,50
ULTİMA ÇERÇEVE	1/3M	₺127,00
ULTİMA ÇERÇEVE	2/3M	₺127,00
ULTİMA ÇERÇEVE	3M	₺127,00
ULTİMA ÇERÇEVE	4M	₺156,00
ULTİMA ÇERÇEVE	7M	₺216,00
ULTİMA İKİLİ ÇERÇEVE	2X2M	₺164,00
ULTİMA ÜÇLÜ ÇERÇEVE	3X2M	₺221,00
ULTİMA DÖRTLÜ ÇERÇEVE	4X2M	₺275,00
Ultima Ahşap Çerçevesiz	Boyut	TL
ULTİMA ÇERÇEVE	2M	₺101,00
ULTİMA ÇERÇEVE	1/3M	₺131,00
ULTİMA ÇERÇEVE	2/3M	₺131,00
ULTİMA ÇERÇEVE	3M	₺131,00
ULTİMA ÇERÇEVE	4M	₺166,00
ULTİMA ÇERÇEVE	7M	₺254,00
ULTİMA İKİLİ ÇERÇEVE	2X2M	₺173,00
ULTİMA ÜÇLÜ ÇERÇEVE	3X2M	₺252,00
ULTİMA DÖRTLÜ ÇERÇEVE	4X2M	₺304,00
Ultima Cam Çerçevesiz	Boyut	TL
ULTİMA ÇERÇEVE	2M	₺124,00
ULTİMA ÇERÇEVE	1/3M	₺173,00
ULTİMA ÇERÇEVE	2/3M	₺173,00
ULTİMA ÇERÇEVE	3M	₺173,00
ULTİMA ÇERÇEVE	4M	₺217,00
ULTİMA ÇERÇEVE	7M	₺293,00
ULTİMA İKİLİ ÇERÇEVE	2X2M	₺182,00
ULTİMA ÜÇLÜ ÇERÇEVE	3X2M	₺262,00
ULTİMA DÖRTLÜ ÇERÇEVE	4X2M	₺341,00
Sistema Çerçevesiz	Boyut	TL
SİSTEMA ÇERÇEVE	2M	₺75,70
SİSTEMA ÇERÇEVE	3M	₺83,50
SİSTEMA ÇERÇEVE	4M	₺113,00
SİSTEMA ÇERÇEVE	7M	₺151,00
SİSTEMA İKİLİ ÇERÇEVE	2X2M	₺121,00
SİSTEMA ÜÇLÜ ÇERÇEVE	3X2M	₺188,00
SİSTEMA DÖRTLÜ ÇERÇEVE	4X2M	₺301,00
Optima Çerçevesiz	Boyut	TL
OPTİMA ÇERÇEVE	2M	₺27,50
OPTİMA ÇERÇEVE	1/3M	₺31,40
OPTİMA ÇERÇEVE	2/3M	₺31,40
OPTİMA ÇERÇEVE	3M	₺31,40
OPTİMA ÇERÇEVE	4M	₺39,10
OPTİMA ÇERÇEVE	7M	₺47,00
OPTİMA İKİLİ ÇERÇEVE	2X2M	₺54,40
OPTİMA ÜÇLÜ ÇERÇEVE	3X2M	₺62,30
OPTİMA DÖRTLÜ ÇERÇEVE	4X2M	₺69,80
OPTİMA IP55 ÇERÇEVE	3M	₺80,40
OPTİMA IP55 ÇERÇEVE	4M	₺96,40



Fiyat Listesi

Mekanizmalar

Anahtarlar	Boyut	TL
ANAHTAR mekanizma	1M	₺20,90
LIGHT ANAHTARI mekanizma	1M	₺20,90
VAVİEN mekanizma	1M	₺20,90
PERMÜTATÖR mekanizma	1M	₺28,70
İKİ KUTUPLU ANAHTAR mekanizma	1M	₺28,70
İŞIKLI ANAHTAR mekanizma	1M	₺25,20
İŞIKLI LIGHT ANAHTARI mekanizma	1M	₺25,20
İŞIKLI VAVİEN mekanizma	1M	₺25,20
İŞIKLI ZİL ANAHTARI mekanizma	1M	₺25,20
TEK DÜĞMELİ JALUZİ ANAHTARI mekanizma	1M	₺60,80
İPLİ ACİL UYARI BUTONU mekanizma+kapak	1M	₺76,80
IMPULSE KOMÜTATÖR mekanizma	1M	₺96,20

Prizler

Prizler	Boyut	TL
PRİZ (cihaz tipi) mekanizma+kapak	1M	₺25,20
TOPRAKLI PRİZ mekanizma+kapak	2M	₺36,80
UPS TOPRAKLI PRİZ mekanizma+kapak	2M	₺36,80
COMBI PRİZ mekanizma+kapak	2M	₺60,80
KAPAKLI TOPRAKLI PRİZ mekanizma+kapak	2M	₺56,40

TV - Uydu (SAT) Prizleri

TV - Uydu (SAT) Prizleri	Boyut	TL
TV PRİZİ SONLU mekanizma+kapak	1M	₺46,10
TV PRİZİ GEÇİŞLİ 8dB mekanizma+kapak	1M	₺46,10
TV PRİZİ GEÇİŞLİ 12dB mekanizma+kapak	1M	₺46,10
TV PRİZİ DİRENÇSİZ mekanizma+kapak	1M	₺46,10
UYDU PRİZİ F KONNEKTÖRLÜ SONLU	1M	₺74,40
UYDU PRİZİ F KONNEKTÖRLÜ GEÇİŞLİ 10dB	1M	₺74,40
UYDU PRİZİ (TV-SAT) SONLU mekanizma+kapak	1M	₺145,00
UYDU PRİZİ (TV-SAT) 2M SONLU mekanizma+kapak	2M	₺151,00
UYDU PRİZİ (TV-SAT) 8dB mekanizma+kapak	2M	₺151,00
UYDU PRİZİ (TV-SAT) 11dB mekanizma+kapak	2M	₺151,00

Telefon Nümeris - Data Prizleri

Telefon Nümeris - Data Prizleri	Boyut	TL
NÜMERİS TELEFON PRİZİ (RJ11) mekanizma+kapak	1M	₺30,80
DATA PRİZİ (RJ45-CAT5E) mekanizma+kapak	1M	₺43,10
DATA PRİZİ (RJ45-CAT6) mekanizma+kapak	1M	₺43,10

Dimmerler

Dimmerler	Boyut	TL
PRO DIMMER R 6-100W / VA mekanizma+kapak	1M	₺221,00
PRO DIMMER R 20-300W / VA mekanizma+kapak	1M	₺206,00
PRO DIMMER RC 20-300W / VA mekanizma+kapak	1M	₺163,00
1-10 V DIMMER mekanizma+kapak	2M	₺221,00



Fiyat Listesi

Mekanizmalar		
Elektronik Ürünler	Boyut	TL
USB KONNEKTÖR mekanizma+kapak	1M	₺79,20
USB PRİZ mekanizma+kapak	2M	₺182,00
RCA KONNEKTÖR mekanizma+kapak	1M	₺61,10
VGA KONNEKTÖR mekanizma+kapak	1M	₺88,30
VGA KONNEKTÖR (Klemensli) mekanizma+kapak	1M	₺61,10
HDMI BAĞLANTISI İÇİN KONNEKTÖR mekanizma+kapak	1M	₺99,60
ACİL ANONS. TRAFOLU MÜZİK YAY. ANAH. mekanizma+kapak	2M	₺221,00
KANAL SEÇME ANAHTARI mekanizma+kapak	2M	₺221,00
MÜZİK YAYIN PRİZİ mekanizma+kapak	1M	₺53,40
* ENERGY SAVER MEKANİK ANAHTARLI 230V mekanizma	2M	₺172,00
* ENERGY SAVER MEKANİK ANAHTARLI 5V DC mekanizma	2M	₺134,00
* ENERGY SAVER 13,56 MHz RF mekanizma	2M	₺236,00
* ENERGY SAVER MEKANİK ANAHTARLI 230V mekanizma	3M	₺182,00
* ENERGY SAVER MEKANİK ANAHTARLI 5V DC mekanizma	3M	₺146,00
* ENERGY SAVER 13,56 MHz RF mekanizma	3M	₺254,00
BUZZER mekanizma+kapak	1M	₺66,40
HAREKET DEDEKTÖRÜ mekanizma+kapak	1M	₺305,00
DND/MUR İÇ ÜNİTE mekanizma+kapak	2M	₺69,80
DND/MUR DIŞ ÜNİTE mekanizma+kapak	2M	₺276,00
ORYANTASYON LAMBASI mekanizma+kapak	2M	₺259,00
YÖNLENDİRİCİ mekanizma+kapak	2M	₺259,00
TERMOSTAT mekanizma+kapak	2M	₺305,00
TIRAŞ PRİZİ mekanizma+kapak	3M	₺305,00
Karkaslar		
KARKAS	Boyut	TL
KARKAS 2M (TIRNAKLI)	2M	₺4,80
KARKAS 2/3M (TIRNAKLI)	2/3M	₺6,00
KARKAS 2/3M	2/3M	₺5,00
KARKAS 3M	3M	₺5,00
KARKAS 4M	4M	₺8,90
KARKAS 7M	7M	₺11,80
KARKAS ALÇIPAN 2M	2M	₺5,50
METAL KARKAS 2M (TIRNAKLI)	2M	₺7,50
Kasalar		
KASA	Boyut	TL
SIVA ALTI KASA 2M	2M	₺3,50
SIVA ALTI KASA 3M	3M	₺3,70
SIVA ALTI KASA 4M	4M	₺6,70
SIVA ALTI KASA 7M	7M	₺10,10
ALÇIPAN KASA 2M	2M	₺6,80
ALÇIPAN KASA 3M	3M	₺10,20
ALÇIPAN KASA 4M	4M	₺11,20
ALÇIPAN KASA 7M	7M	₺17,90

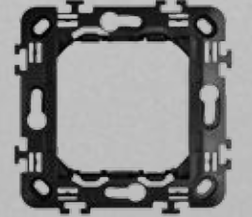

2021-1 FİYAT LİSTESİ NOTLAR:

- Fiyatlar TL bazında, 01 Ocak 2021 tarihinden itibaren geçerli tavsiye edilen KDV hariç liste fiyatlarıdır.
- Faturalamada teslim tarihindeki liste fiyatları geçerlidir.
- Panasonic Life Solutions Türkiye, fiyatlarda önceden herhangi bir uyarıya gerek duymaksızın değişiklik yapma hakkını saklı tutar. Fiyat ve görsellerde oluşabilecek tipografi ve baskı hatalarından sorumlu değildir.
- Ürünlerimize ait teknik içerikleri ve bağlantı şemalarını kurumsal web sitemizde yer alan Panasonic Thea Kataloğumuzun teknik özellikler kısmında görebilirsiniz.
- Farklı Energy Saver fiyatları ve projelere özel Energy Saver çeşitlerimiz için lütfen arayınız. [E.Saver'lar ile ilgili kullanışlı bilgiler içeriklerini sayfa 22'de inceleyebilirsiniz.]



Ürünlerimiz Türkiye'de üretilmiştir.

Ürün Kodları

Düğme ve Kapaklar

Sipariş Kodu	Ürün Adı	Kutudaki Adet	Koli Boyutu (mm)
Anahtarlar			
WVTR1001-4**	ANAHTAR 1M düğme	10	400x305x245
WVTR2001-4**	ANAHTAR 2M düğme	10	400x305x245
WVTR1016-4**	LIGHT KAPAK 1M düğme	10	400x305x245
WVTR2016-4**	LIGHT KAPAK 2M düğme	10	400x305x245
WVTR1003-4**	VAVİEN 1M düğme	10	400x305x245
WVTR2003-4**	VAVİEN 2M düğme	10	400x305x245
WVTR1005-4**	PERMÜTATÖR 1M düğme	10	400x305x245
WVTR2005-4**	PERMÜTATÖR 2M düğme	10	400x305x245
WVTR1001-4**	İKİ KUTUPLU ANAHTAR 1M düğme	10	400x305x245
WVTR2001-4**	İKİ KUTUPLU ANAHTAR 2M düğme	10	400x305x245
WVTR1002-4**	IŞIKLI ANAHTAR 1M düğme	10	400x305x245
WVTR2002-4**	IŞIKLI ANAHTAR 2M düğme	10	400x305x245
WVTR1017-4**	IŞIKLI LIGHT 1M düğme	10	400x305x245
WVTR2017-4**	IŞIKLI LIGHT 2M düğme	10	400x305x245
WVTR1004-4**	IŞIKLI VAVİEN 1M düğme	10	400x305x245
WVTR2004-4**	IŞIKLI VAVİEN 2M düğme	10	400x305x245
WVTR1020-4**	IŞIKLI ZİL ANAHTARI 1M düğme	10	400x305x245
WVTR2020-4**	IŞIKLI ZİL ANAHTARI 2M düğme	10	400x305x245
WVTR1002-4**	IŞIKLI İKİ KUTUPLU ANAHTAR 1M düğme	10	400x305x245
WVTR2002-4**	IŞIKLI İKİ KUTUPLU ANAHTAR 2M düğme	10	400x305x245
WVTR1023-4**	TEK DÜĞMELİ JALUZİ ANAHTARI 1M düğme	10	400x305x245
WVTR2023-4**	TEK DÜĞMELİ JALUZİ ANAHTARI 2M düğme	10	400x305x245
WVTR1019-4**	ZİL ANAHTARI 1M düğme	10	400x305x245
WVTR2019-4**	ZİL ANAHTARI 2M düğme	10	400x305x245
WVTR1018-4**	KAPI OTOMATİĞİ 1M düğme	10	400x305x245
WVTR2018-4**	KAPI OTOMATİĞİ 2M düğme	10	400x305x245
WVTR1701-4**	BOŞLUK KAPAĞI 1M	10	400x305x245
WVTR1702-4**	KABLO ÇIKIŞ KAPAĞI 1M	10	400x305x245
WVTR1013-4**	IMPULSE KOMÜTATÖR 1M	10	400x305x245

Elektronik Ürünler

WVTR2721-4**	ENERGY SAVER (OPTİMA-SİSTEMA) kapak	10	400x305x245
WVTR2578-4**	ENERGY SAVER (ULTİMA) kapak	10	400x305x245
WVTR3721-4**	ENERGY SAVER kapak	10	400x305x245

Ultima Çerçeveler

WVTF2840-5##	2M ÇERÇEVE	1	400x305x245
WVTF2841-5##	1/3M ÇERÇEVE	1	400x305x245
WVTF2842-5##	2/3M ÇERÇEVE	1	400x305x245
WVTF2843-5##	3M ÇERÇEVE	1	400x305x245
WVTF2844-5##	4M ÇERÇEVE	1	400x305x245
WVTF2847-5##	7M ÇERÇEVE	1	400x305x245
WVTF2848-5##	2X2M İKİLİ ÇERÇEVE	1	400x305x245
WVTF2849-5##	3X2M ÜÇLÜ ÇERÇEVE	1	400x305x245
WVTF2850-5##	4X2M DÖRTLÜ ÇERÇEVE	1	400x305x245

Ultima Çerçeve Renk Kodunun Karşılığı (##)

MI = METALİK - Inox	AS = ELOXAL - Gümüş	GW = CAM - Beyaz	GB = CAM - Siyah	WB = AHSAP - Bambu
MC = METALİK - Chrome	AR = ELOXAL - Bronz	GG = CAM - Açık Yeşil		WV = AHSAP - Venge
MG = METALİK - Gold	AB = ELOXAL - Siyah	GC = CAM - Bordo		WW = AHSAP - Ceviz

* Farklı Energy Saver fiyatları ve projelere özel Energy Saver çeşitlerimiz için lütfen arayınız.
[E.Saver'lar ile ilgili kullanışlı bilgiler içeriklerini sayfa 22'de inceleyebilirsiniz.]

Ürün Kodları

Çerçeveler			
Sipariş Kodu	Ürün Adı	Kutudaki Adet	Koli Boyutu (mm)
Sistema Çerçeveler			
WVTF1840-5##	2M ÇERÇEVE	1	400x305x245
WVTF1843-5##	3M ÇERÇEVE	1	400x305x245
WVTF1844-5##	4M ÇERÇEVE	1	400x305x245
WVTF1847-5##	7M ÇERÇEVE	1	400x305x245
WVTF1848-5##	2X2M İKİLİ ÇERÇEVE	1	400x305x245
WVTF1849-5##	3X2M ÜÇLÜ ÇERÇEVE	1	400x305x245
WVTF1850-5##	4X2M DÖRTLÜ ÇERÇEVE	1	400x305x245

Sistema Çerçeve Renk Kodunun Karşılığı (##)			
IG = INOX - Füme	KF = CHROME - Füme	GL = GOLD - Dore	UN = UNA - Füme
IN = INOX - Met.Beyaz	CH = CHROME - Met.Beyaz	GS = GOLD - Siyah	UW = UNA - Met.Beyaz
IM = INOX MAT - Dore	KD = CHROME MAT - Füme	AQ = ANTİK - Dore	
IB = INOX MAT - Met.Beyaz	CM = CHROME MAT - Met.Beyaz	AY = ANTİK - Siyah	

Optima Çerçeveler			
WVTF0840-1##	2M ÇERÇEVE	1	400x305x245
WVTF0841-1##	1/3M ÇERÇEVE	1	400x305x245
WVTF0842-1##	2/3M ÇERÇEVE	1	400x305x245
WVTF0843-1##	3M ÇERÇEVE	1	400x305x245
WVTF0844-1##	4M ÇERÇEVE	1	400x305x245
WVTF0847-1##	7M ÇERÇEVE	1	400x305x245
WVTF0848-1##	2X2M İKİLİ ÇERÇEVE	1	400x305x245
WVTF0849-1##	3X2M ÜÇLÜ ÇERÇEVE	1	400x305x245
WVTF0850-1##	4X2M DÖRTLÜ ÇERÇEVE	1	400x305x245
WVTF0860-1##	3M IP55 ÇERÇEVE	1	400x305x245
WVTF0861-1##	4M IP55 ÇERÇEVE	1	400x305x245

Optima Çerçeve Renk Kodunun Karşılığı (##)			
WH = Opak Beyaz	BG = Krem	MW = Metalik Beyaz	DR = Dore
AN =Antrasit	DG = Füme	BL = Siyah	



Düğme ve Kapak Renk Seçenekleri (**)



• Ürünlerimize ait teknik içerikleri ve bağlantı semalarını kurumsal web sitemizde yer alan Panasonic Thea Kataloğumuzun teknik özellikler kısmında görebilirsiniz.



Ürünlerimiz Türkiye'de üretilmiştir.

Ürün Kodları



Mekanizmalar

Sipariş Kodu	Ürün Adı	Kutudaki Adet	Koli Boyutu (mm)
Anahtarlar			
WWTM1001-1NC	ANAHTAR mekanizma	10	255x355x315
WWTM1016-1NC	LIGHT mekanizma	10	255x355x315
WWTM1003-1NC	VAVİEN mekanizma	10	255x355x315
WWTM1005-1NC	PERMÜTATÖR mekanizma	10	255x355x315
WWTM1043-1NC	İKİ KUTUPLU ANAHTAR mekanizma	10	255x355x315
WWTM1002-1NC	İŞIKLI ANAHTAR mekanizma	10	255x355x315
WWTM1017-1NC	İŞIKLI LIGHT mekanizma	10	255x355x315
WWTM1004-1NC	İŞIKLI VAVİEN mekanizma	10	255x355x315
WWTM1020-1NC	İŞIKLI ZİL ANAHTARI mekanizma	10	255x355x315
WWTM1023-1NC	TEK DÜĞMELİ JALUZİ ANAHTARI mekanizma	10	255x355x315
WWT1025-4**	İPLİ ACİL UYARI BUTONU mekanizma+kapak	10	255x355x315
WWTM1013-1NC	IMPULSE KOMÜTATÖR mekanizma	10	255x355x315

Prizler

WWT1211-4**	PRİZ mekanizma+kapak	10	400x305x245
WWT2212-1**	TOPRAKLI PRİZ mekanizma+kapak	10	400x305x245
WWT2213-1**	UPS TOPRAKLI PRİZ mekanizma+kapak	10	400x305x245
WWT2224-4**	COMBI PRİZ mekanizma+kapak	10	400x305x245
WWT2210-1**	KAPAKLI TOPRAKLI PRİZ mekanizma+kapak	10	400x305x245

TV - Uydu (SAT) Prizleri

WWT1451-4**	TV PRİZİ SONLU mekanizma+kapak	10	400x305x245
WWT1453-4**	TV PRİZİ GEÇİŞLİ 8dB mekanizma+kapak	10	400x305x245
WWT1452-4**	TV PRİZİ GEÇİŞLİ 12dB mekanizma+kapak	10	400x305x245
WWT1454-4**	TV PRİZİ DİRENÇSİZ mekanizma+kapak	10	400x305x245
WWT1458-4**	UYDU PRİZİ F KONNEKTÖRLÜ SONLU	10	400x305x245
WWT1459-4**	UYDU PRİZİ F KONNEKTÖRLÜ GEÇİŞLİ 10dB	10	400x305x245
WWT1460-4**	UYDU PRİZİ (TV-SAT) 1M SONLU mekanizma+kapak	10	400x305x245
WWT2460-4**	UYDU PRİZİ (TV-SAT) 2M SONLU mekanizma+kapak	10	400x305x245
WWT2462-4**	UYDU PRİZİ (TV-SAT) 8dB mekanizma+kapak	10	400x305x245
WWT2461-4**	UYDU PRİZİ (TV-SAT) 11dB mekanizma+kapak	10	400x305x245

Telefon Nümeris - Data Prizleri

WWT1402-4**	NÜMERİS TELEFON PRİZİ (RJ11) mekanizma+kapak	10	400x305x245
WWT1404-4**	DATA PRİZİ (CAT5E) mekanizma+kapak	10	400x305x245
WWT1405-4**	DATA PRİZİ (CAT6) mekanizma+kapak	10	400x305x245

Dimmerler

WWT1565-4**	PRO DIMMER R 20-300W / VA mekanizma+kapak	10	400x305x245
WWT1520-4**	PRO DIMMER R 6-100W/VA mekanizma+kapak	10	400x305x245
WWT1521-4**	PRO DIMMER RC 20-300W / VA mekanizma+kapak	10	400x305x245
WWT2527-4**	ROTATİF DIMMER 1-10V mekanizma+kapak	10	400x305x245

Ürün Kodları

Mekanizmalar			
Sipariş Kodu	Ürün Adı	Kutudaki Adet	Koli Boyutu (mm)
Elektronik Ürünler			
WVTT1419-4**	USB KONNEKTÖR mekanizma+kapak	10	255x355x315
WVTT2231-4**	USB PRİZ mekanizma+kapak	10	255x355x315
WVTT1472-4**	RCA KONNEKTÖR mekanizma+kapak	10	255x355x315
WVTT1471-4**	VGA KONNEKTÖR mekanizma+kapak	10	255x355x315
WVTT1473-4**	VGA KONNEKTÖR (Klemensli) mekanizma+kapak	10	255x355x315
WVTT1470-4**	HDMI BAĞLANTISI İÇİN KONNEKTÖR mek.+kapak	5	255x355x315
WVTT2564-4**	ACİL ANONSLU TRAFOLU MÜZ. YAY. ANAH. mek.+kap.	10	255x355x315
WVTT2563-4**	KANAL SEÇME ANAHTARI mekanizma+kapak	10	255x355x315
WVTT1560-4**	MÜZİK YAYIN PRİZİ mekanizma+kapak	10	255x355x315
WVTM2577-4**	E SAVER 5V DC MEKANİK ANAHTARLI Mekanizma 2M	10	255x355x315
WVTM3577-4**	E SAVER 5V DC MEKANİK ANAHTARLI Mekanizma 3M	10	255x355x315
WVTM2579-4**	E SAVER 13,56 MHz RF Mekanizma 2M	10	255x355x315
WVTM3579-4**	E SAVER 13,56 MHz RF Mekanizma 3M	10	255x355x315
WVTM2576-4**	E SAVER 230V MEKANİK ANAHTARLI Mekanizma 2M	10	255x355x315
WVTM3576-4**	E SAVER 230V MEKANİK ANAHTARLI Mekanizma 3M	10	255x355x315
WVTT1703-4**	BUZZER 1M mekanizma+kapak	10	400x305x245
WVTT1550-4**	HAREKET DEDEKTÖRÜ mekanizma+kapak	10	400x305x245
WVTT2014-4**	DND/MUR İÇ ÜNİTE mekanizma+kapak	10	270x490x320
WVTT2705-4NC	DND/MUR DIŞ ÜNİTE mekanizma+kapak	10	270x490x320
WVTT2541-4**	TERMOSTAT mekanizma+kapak	10	400x305x245
WVTT3233-4**	TIRAŞ PRİZİ mekanizma+kapak	4	400x305x245

Karkas ve Kasalar			
WVTC0730-4NC	KARKAS 2M (TIRNAKLI)	10	370X380X380
WVTC0733-4NC	KARKAS 2/3M	10	370X380X380
WVTC0737-4NC	KARKAS 2/3M (TIRNAKLI)	10	370X380X380
WVTC0734-4NC	KARKAS 3M	10	370X380X380
WVTC0735-4NC	KARKAS 4M	10	370X380X380
WVTC0736-4NC	KARKAS 7M	10	370X380X380
WVTC0731-4NC	KARKAS ALÇIPAN 2M	10	370X380X380
WVTC0732-4NC	METAL KARKAS 2M (TIRNAKLI)	10	370X380X380
WVTC0780-4NC	SIVA ALTI KASA 2M	10	390x530x450
WVTC0781-4NC	SIVA ALTI KASA 3M	10	390x530x450
WVTC0782-4NC	SIVA ALTI KASA 4M	10	390x530x450
WVTC0783-4NC	SIVA ALTI KASA 7M	10	390x530x450
WVTC0784-4NC	ALÇIPAN KASA 2M	10	390x530x450
WVTC0785-4NC	ALÇIPAN KASA 3M	10	390x530x450
WVTC0786-4NC	ALÇIPAN KASA 4M	10	390x530x450
WVTC0787-4NC	ALÇIPAN KASA 7M	10	390x530x450

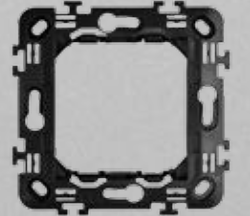

Düğme ve Kapak Renk Seçenekleri (**)



- Ürünlerimize ait teknik içerikleri ve bağlantı semalarını kurumsal web sitemizde yer alan Panasonic Thea Kataloğumuzun teknik özellikler kısmında görebilirsiniz.
- * Farklı Energy Saver fiyatları ve projelere özel Energy Saver çeşitlerimiz için lütfen arayınız.
[E.Saver'lar ile ilgili kullanıcı bilgileri içeriklerini sayfa 22'de inceleyebilirsiniz.]



Ürünlerimiz Türkiye'de üretilmiştir.

Energy Saver'lar İle İlgili Kullanışlı Bilgiler

- By-Pass özelliği ile arıza durumunda enerjinin kesintisiz kullanım imkanı sağlanır.
- Kart okuyucunun üzerinde yer alan pilot aydınlatma sayesinde karanlık ortamda dahi kolayca ürüne ulaşabilirsiniz.
- Gecikme özelliği sayesinde 5V ürünlerde kart yuvadan çıkarıldıktan 15 sn. sonra, 230V ürünlerde ise 25-30 sn. sonra enerji kesilir.
- RFID ürün seçiminde sadece 13,56 MHz kartlar ile kullanım sağlanabilir. Dilerseniz mekanik anahtarlı ürün tercih ederek tüm kartlar ile kullanabilirsiniz.

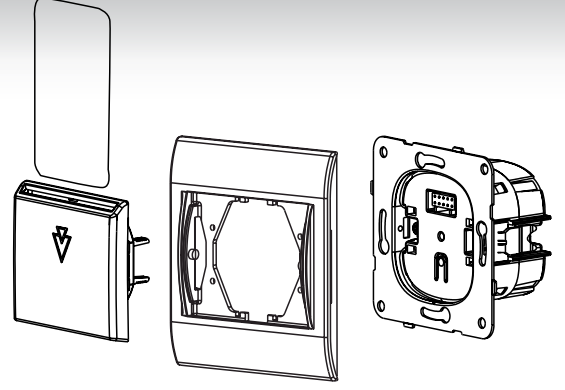

Energy Saver Mekanik Anahtarlı 230V



- Mekanik anahtarlı 230V Energy Saver ürünümüzü VTC ve VTCR serimize ait ürünler ile birlikte kullanabilirsiniz.
- Tüm kartlar ile kullanabilirsiniz.

Energy Saver Mekanik Anahtarlı 5V



- Mekanik anahtarlı 5V Energy Saver ürünleri sadece kendi röle ünitesi (ESCU) ile birlikte kullanılmalıdır.
- Röle üzerinde yer alan M1K1- M2K2 kontakları sayesinde cam ve balkon kapılarına ilave edeceğiniz manyetik kontaklar ile çok daha fazla enerji tasarrufu sağlayabilirsiniz.
- Tüm kartlar ile kullanabilirsiniz.

Energy Saver 13,56 MHz RFID



- 13,56 MHz RFID Energy Saver ürünleri sadece kendi röle ünitesi (ESCU) ile birlikte kullanılmalıdır.
- Röle üzerinde yer alan M1K1- M2K2 kontakları sayesinde cam ve balkon kapılarına ilave edeceğiniz manyetik kontaklar ile çok daha fazla enerji tasarrufu sağlayabilirsiniz.
- 13,56 MHz frekans değerlerini sağlayan kartlar ile birlikte kullanılabilir.

Lütfen Not Ediniz!

3M, 4M ve 7M çerçeveler ile mutlaka 3M Energy Saver modelleri kullanılmalıdır!



3M



4M



7M

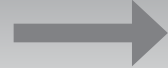

3M Energy Saver

Energy Saver 5V / 13,56 MHz Bağlantı Şeması

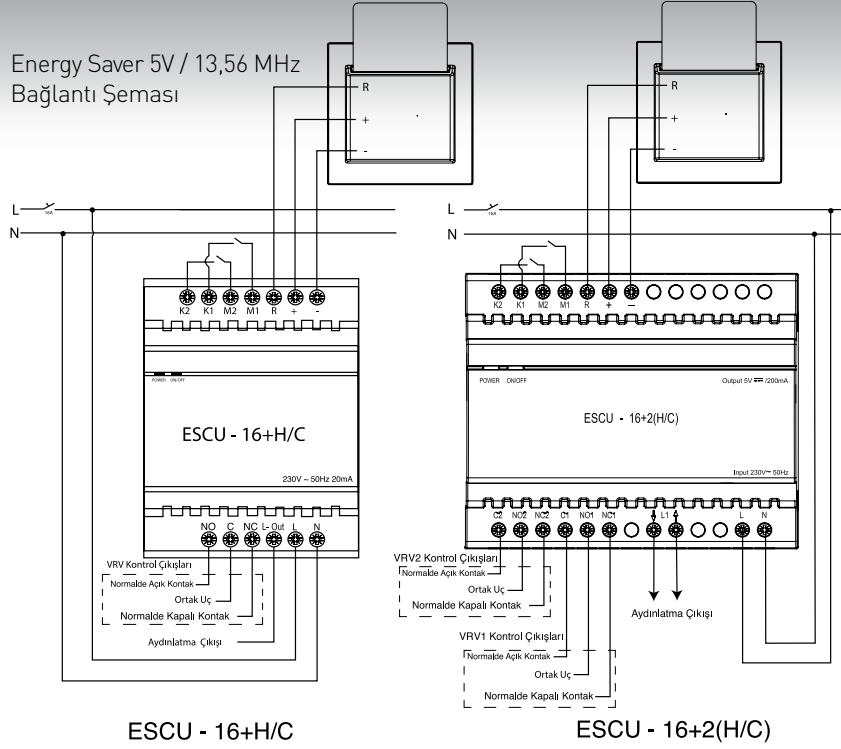

Energy Saver Mekanik Anahtarlı 230V Bağlantı Şeması

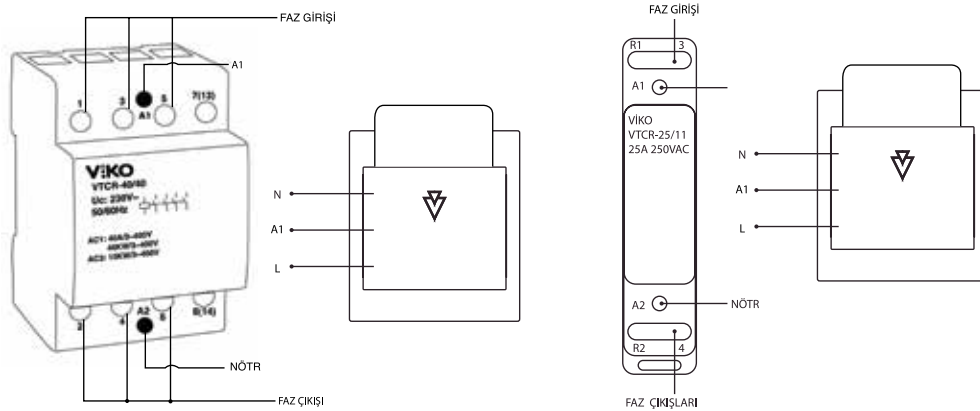

Geleceğin akıllı teknolojileri yaşam alanlarınızda

Panasonic Dokunmatik Ekran

Yeni nesil Panasonic Dokunmatik Ekran ile her şey yeniden başlıyor. Daha hızlı, daha fonksiyonel, daha güvenli yapısı ile akıllı ev kavramı başka bir boyuta taşıyor.



Yüksek teknoloji, kusursuz sadelik ve göz alıcı tasarım

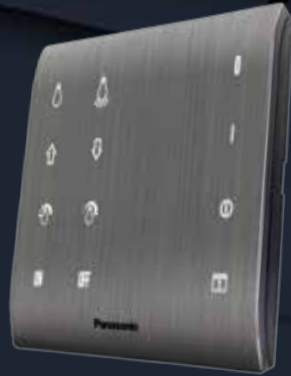

MULTIS

Panasonic ileri teknoloji içeren üretim teknikleri ile yepyeni bir akıllı ev ürünü MULTIS'i geliştirdi. Yaklaşımı algılayan ve ışık geçirgenliğine sahip ön yüzeyi ile kullanıcı dostu, özgün ve benzersiz bir tasarım gerçekleştirildi.

Aydınlatma, perde kontrolü, dimmer fonksiyonu, termostat özellikleri, yerden ısıtma ve klima kontrolü, hepsi tek platforma taşındı. Ekranlı ve ekransız olarak tasarlanan iki modelde de tüm akıllı ev ihtiyaçlarını tek üründe birleştirebilecek gelişmiş yazılım uygulamaları kullanıldı.

Yüksek güvenlik için Thea IQ Serisi Görüntülü İnterkom Çözümleri



Thea IQ IP İnterkom Çözümleri

Thea IQ IP İnterkom Çözümleri; modüler kapı üniteleri, daire içi üniteler, bina çözümleri ve villa çözümleriyle kişisel, konforlu ve güçlü iletişim sunuyor. Yaşam alanlarını, emniyet ve güvenlik açıklarını kapatan ileri ve güvenilir teknolojiyle buluşturuyor.

> Kişisel konforlu ve güçlü iletişim > Mükemmel görüntü kalitesi > Kolay kontrol ve çoklu uygulamalar > Esnek kombinasyonlar > Zarif ve kullanışlı tasarım



Farklı beklentilere çözüm sunabilen özelliklere sahip Thea IQ 7 inch dokunmatik iç üniteler



Standart PoE



2 MP 180°
Geniş Açılı Kamera



Garaj Kapısı ve
Kapı Girişi Kontrolü



Arka Tuş
Aydınlatma



İsimlik



Şık Tasarım



Genişletilmiş
Modülerlik